

# თფისი სსსტუმროში "ვარაბრაფი თავისუფლების მოედანი"

## INTERIOR DESIGN PROJECT

ლოკაცია: თბილისი, ლადო გუდიაშვილის ქუჩა N2



# საოფისო ფართი 122.0 მ<sup>2</sup>

სასტუმრო  
“პარაზრაფი  
თავისუფლების  
მოედანი“

ნაკვეთის მისამართი  
და საკადასტრო კოდი  
თბილისი, ლალო  
გულიაშვილის ქუჩა N2  
ს/კ 01.15.04.026.012

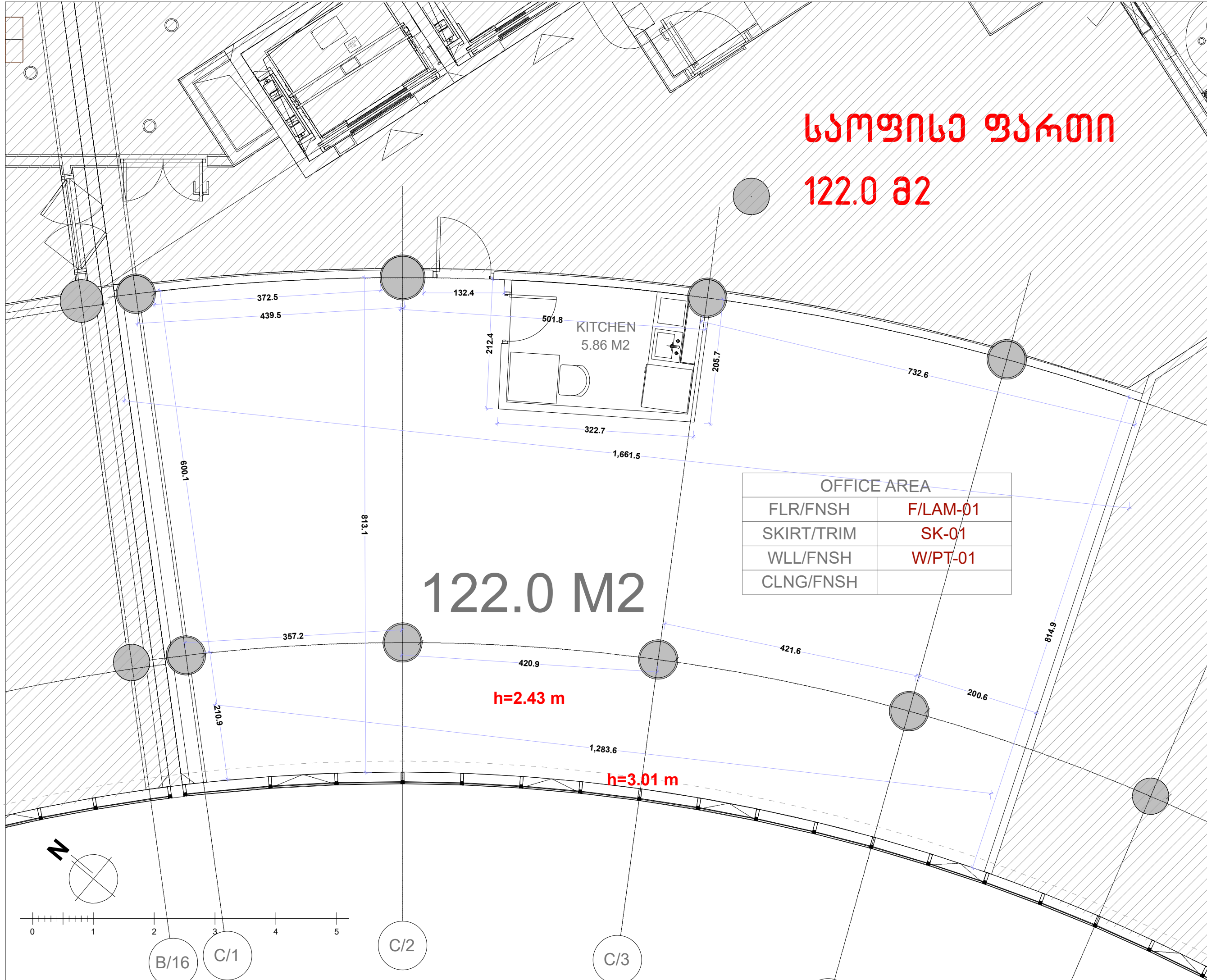

III სართული

ნახაზის დასახელება:

არსებული გეგმა

A3

ფურცელი N-01  
2024 წელი





სასტუმრო  
 “პარაგრაფი  
 თავისუფლების  
 მოედანი“

ნაკვეთის მისამართი  
 და საკადასტრო კოდი  
 თბილისი, ლალო  
 გულიაშვილის ქუჩა N2  
 ს/კ 01.15.04.026.012

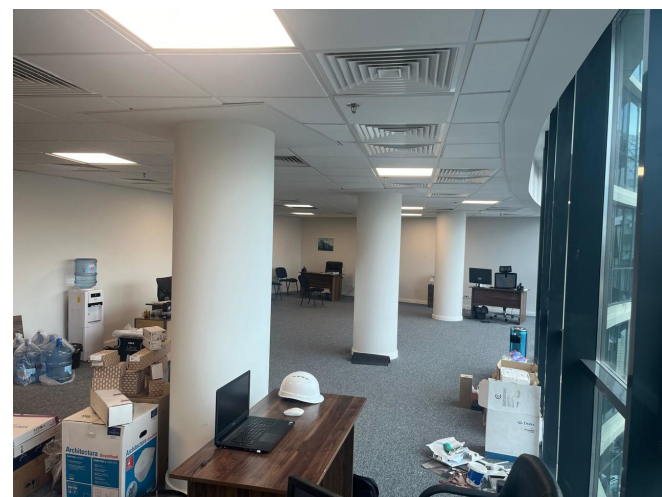
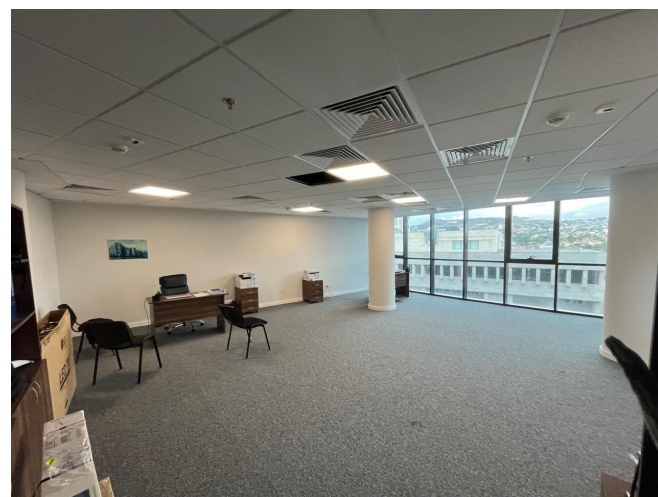
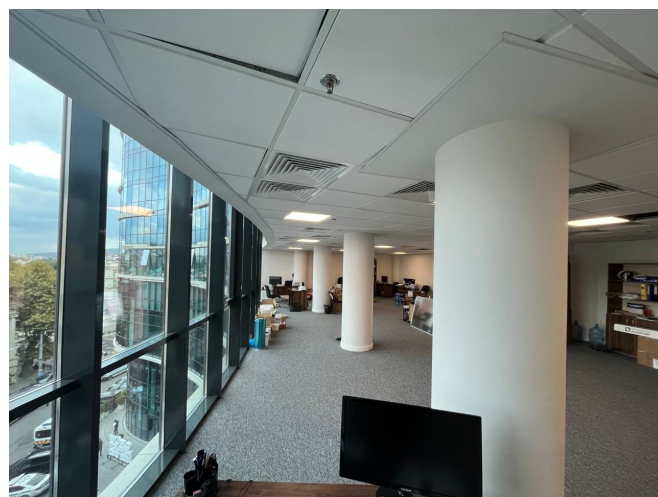
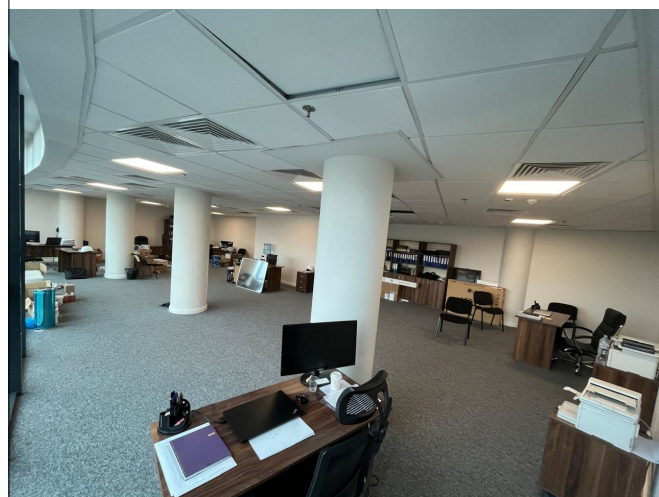
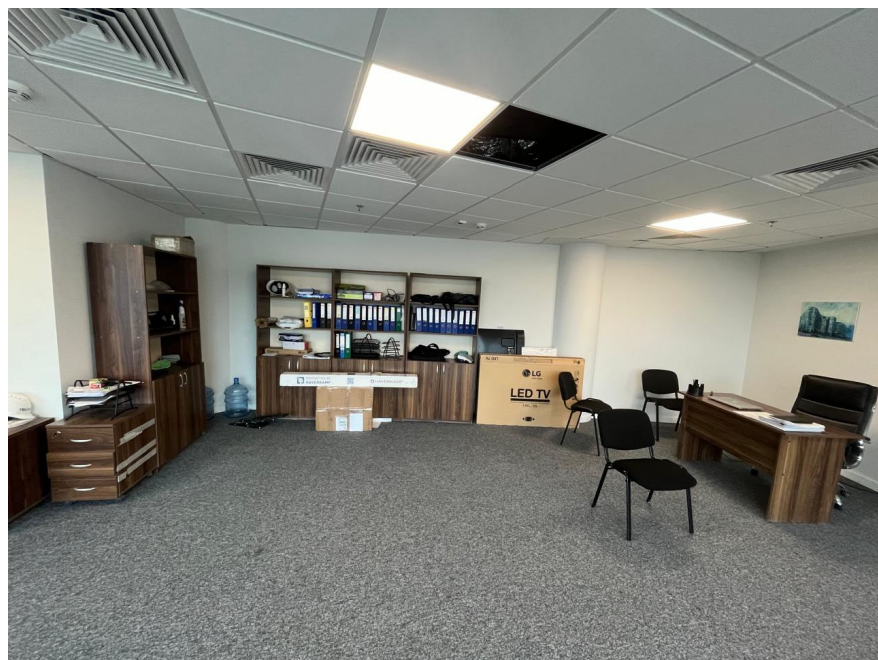
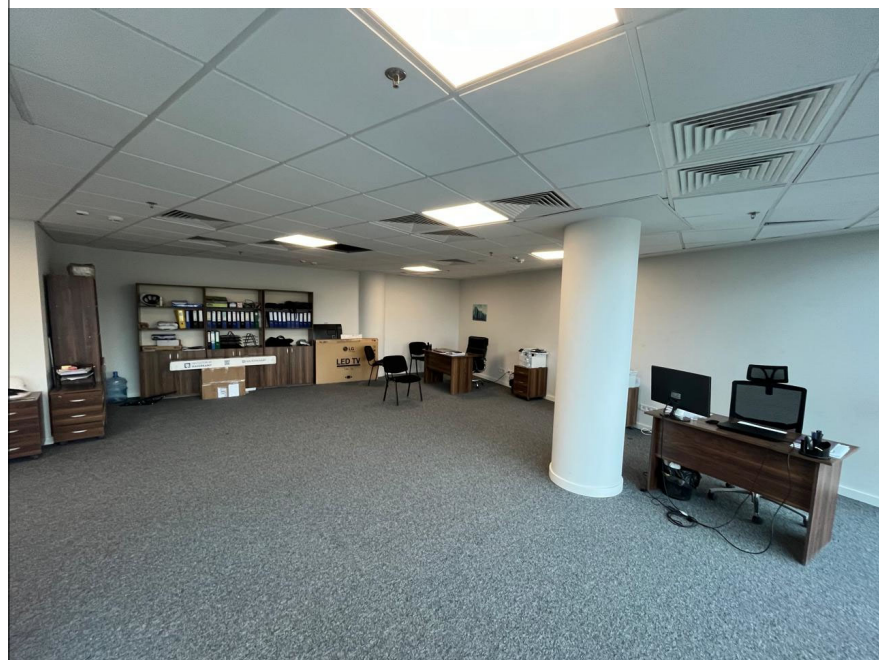

ნახაზის დასახელება:

არსებული  
 ფოტომასალა





სასტუმრო  
 “პარაზრაფი  
 თავისუფლების  
 მოედანი“  
 ნაკვეთის მისაგარითი  
 და საკადასტრო კოდი  
 თბილისი, ლალო  
 გულიაშვილის ქუჩა N2  
 ს/კ 01.15.04.026.012

ნახაზის დასახელება:

საორიენტაციო  
 გეგმარეზა  
 პარიანტი 1

A3

122.0 M2

ფართობთან და ზომებთან მიმართებაში დასახვევები 5-10% სხვაობა

ფურცელი N-03  
 2024 წელი



**შენიშვნა:**

- \* გეგმაზე დატანილია კამერის განთავსების ადგილები, საიდანაც მიღებულია რენდერი (მარტივად: ადამიანმა ფოტო რომ გადაიღოს)
- \* რენდერი დაცულია მასშტაბი
- \* განათება პირობითია
- \* რენდერზე ასახული მასალები რეალურის შესაბამისია

**კამერის განთავსების პირობითი აღნიშვნა ნუმერაციით**



სასტუმრო  
“პარაზრაფი  
თავისუფლების  
მოედანი“

ნაკვეთის მისამართი  
და საკადასტრო კოდი  
თბილისი, ლალო  
გულიაშვილის ქუჩა N2  
ს/კ 01.15.04.026.012

ნახაზის დასახელება:

კამერების  
განთავსების  
გეგმა

A3

122.0 M<sup>2</sup>

ფურცელი N-04  
2024 წელი





სასტუმრო  
“პარაგრაფი  
თავისუფლების  
მოედანი“

ნაკვეთის მისამართი  
და საკადასტრო კოდი  
თბილისი, ლალო  
გულიაშვილის ქუჩა N2  
ს/კ 01.15.04.026.012

ნახაზის დასახელება:

ვიზუალიზაცია

(რენდერი)

**CAM 01**

A3

ფურცელი N-05  
2024 წელი





**CAM 02**

სასტუმრო  
“პარაგრაფი  
თავისუფლების  
მოედანი“

ნაკვეთის მისამართი  
და საკადასტრო კოდი  
თბილისი, ლალო  
გულიაშვილის ქუჩა N2  
ს/კ 01.15.04.026.012

ნახაზის დასახელება:

**ვიზუალიზაცია**

(რენდერი)

A3

ფურცელი N-06  
2024 წელი





სასტუმრო  
“პარაგრაფი  
თავისუფლების  
მოედანი“

ნაკვეთის მისამართი  
და საკადასტრო კოდი  
თბილისი, ლალო

გულიაშვილის ქუჩა N2  
ს/კ 01.15.04.026.012



**CAM 03**

ნახაზის დასახელება:

**ვიზუალიზაცია**

(რენდერი)

A3

ფურცელი N-07  
2024 წელი





სასტუმრო  
“პარაგრაფი  
თავისუფლების  
მოედანი“

ნაკვეთის მისამართი  
და საკადასტრო კოდი  
თბილისი, ლალო  
გულიაშვილის ქუჩა N2  
ს/კ 01.15.04.026.012

ნახაზის დასახელება:

ვიზუალიზაცია  
(რენდერი)

**CAM 04**

A3

ფურცელი N-08  
2024 წელი





სასტუმრო  
“პარაგრაფი  
თავისუფლების  
მოედანი“

ნაკვეთის მისამართი  
და საკადასტრო კოდი  
თბილისი, ლალო  
გულიაშვილის ქუჩა N2  
ს/კ 01.15.04.026.012

ნახაზის დასახელება:

ვიზუალიზაცია

(რენდერი)

**CAM 05**

A3

ფურცელი N-08-1  
2024 წელი





სასტუმრო  
“პარაგრაფი  
თავისუფლების  
მოედანი“

ნაკვეთის მისამართი  
და საკადასტრო კოდი  
თბილისი, ლალო  
გუდიაშვილის ქუჩა N2  
ს/კ 01.15.04.026.012

ნახაზის დასახელება:

ვიზუალიზაცია

(რენდერი)

**CAM 06**

A3

ფურცელი N-09  
2024 წელი





სასტუმრო  
“პარაგრაფი  
თავისუფლების  
მოედანი“

ნაკვეთის მისამართი  
და საკადასტრო კოდი  
თბილისი, ლალო  
გულიაშვილის ქუჩა N2  
ს/კ 01.15.04.026.012

ნახაზის დასახელება:

ვიზუალიზაცია

(რენდერი)

**CAM 07**

A3

ფურცელი N-10  
2024 წელი





სასტუმრო  
“პარაგრაფი  
თავისუფლების  
მოედანი“

ნაკვეთის მისამართი  
და საკადასტრო კოდი  
თბილისი, ლადო  
გულიაშვილის ქუჩა N2  
ს/კ 01.15.04.026.012

ნახაზის დასახელება:

ვიზუალიზაცია

(რენდერი)

**CAM 08**

A3

ფურცელი N-11

2024 წელი





სასტუმრო  
“პარაგრაფი  
თავისუფლების  
მოედანი“

ნაკვეთის მისამართი  
და საკადასტრო კოდი  
თბილისი, ლალო  
გულიაშვილის ქუჩა N2  
ს/კ 01.15.04.026.012

ნახაზის დასახელება:

**ვიზუალიზაცია**

(რენდერი)

**CAM 09**

A3

ფურცელი N-12  
2024 წელი



პირობითი აღნიშვნა:

**F-01** დასამზადებელი ავეჯი

**FZ-01** ავეჯის მზა მოდულები Zivella

**CHZ-01** სკამი Zivella

**FP-01** დასამზადებელი ავეჯის მასალის პანელი

სასტუმრო  
“პარაზრაფი  
თავისუფლების  
მოედანი“

ნაკვეთის მისამართი  
და საკადასტრო კოდი  
თბილისი, ლალო  
გულიაშვილის ქუჩა N2  
ს/კ 01.15.04.026.012

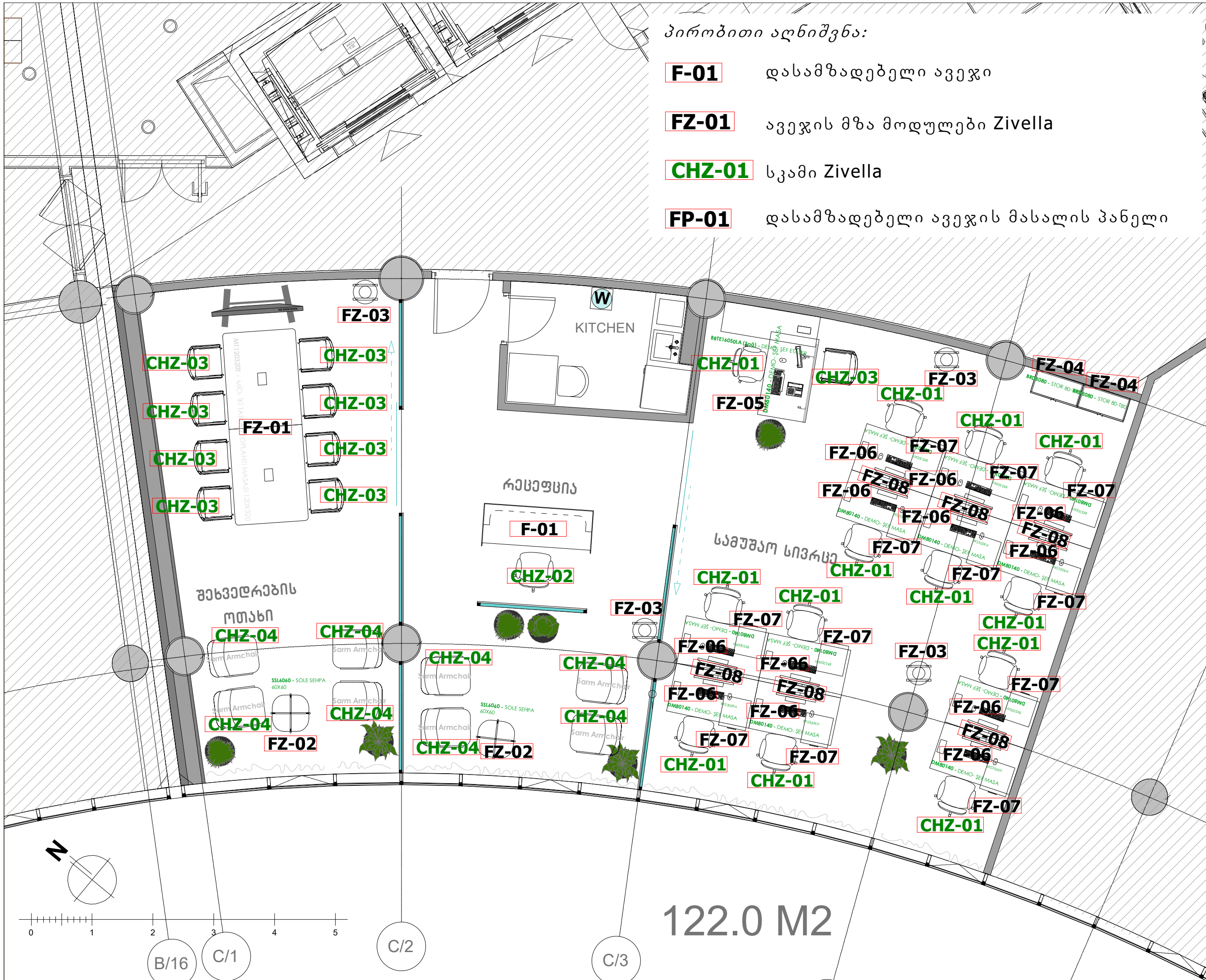

ნახაზის დასახელება:

გეგმა ავეჯის  
მარკირებით

A3

122.0 M2

ფურცელი N-13  
2024 წელი



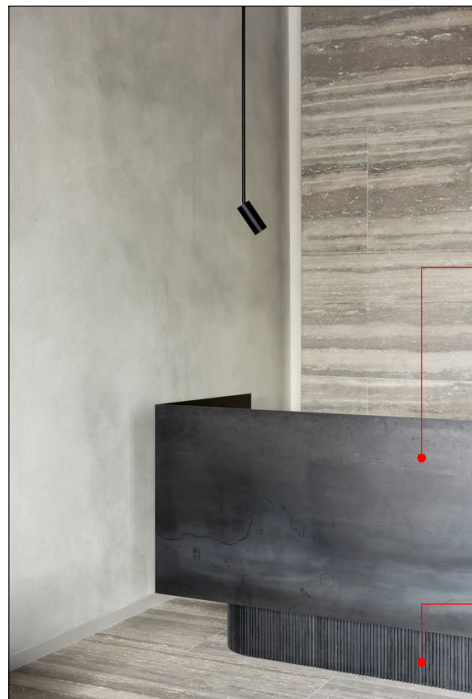

რეცეპსია

**F-01**

წინხედი

პერსპექტივა

ceramic tile 150X100

Reeded MDF painted

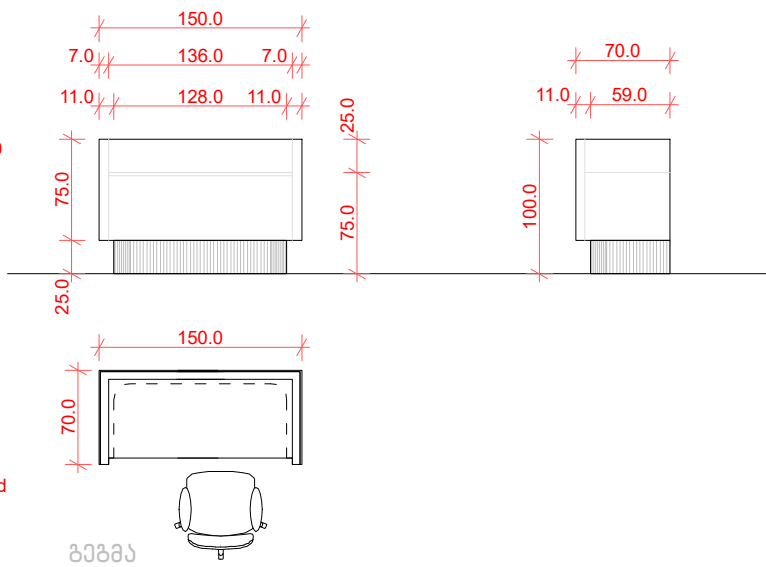

პიკეტი

IRIS Ceramica  
METAL XXL BLACK chrome

FIANDRE  
MegalithBlack

სასტუმრო  
“პარაგრაფი  
თავისუფლების  
მოედანი“

ნაკვეთის მისამართი  
და სკანდინავიური  
თბილისი, ლალო

გულიანოვილის ქუჩა N2

ს/კ 01.15.04.026.012

**FZ-01**

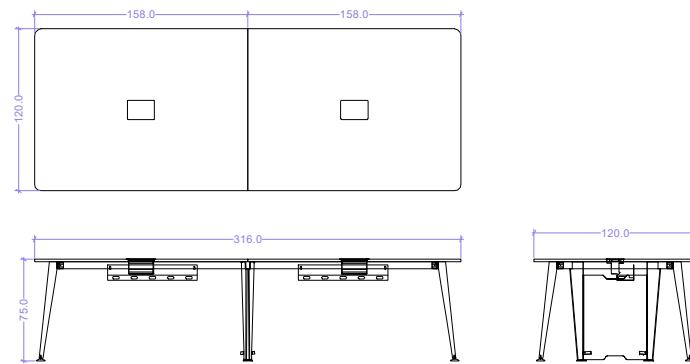

MT120320T - MIO- IKI TABLALI TOPLANTI MASASI 120X320

zivella  
office furniture

1 piece

Metal Series



Melamine Series

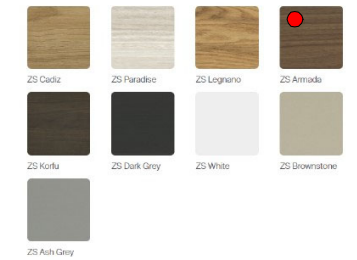

ნახაზის დასახელება:

**FZ-02**

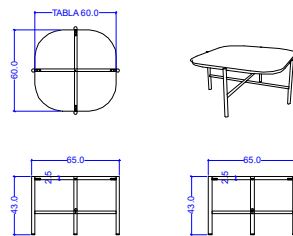

SSL6060 - SOLE SEHPA 60X60

zivella  
office furniture

2 piece

Metal Series



Melamine Series

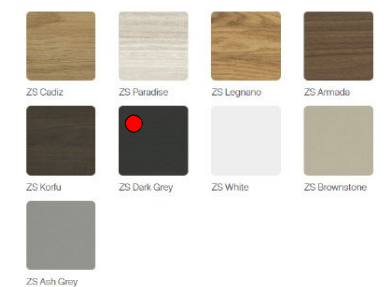

ავეჯის  
საეტიფიკაცია

A3

ფურცელი N-14

2024 წელი



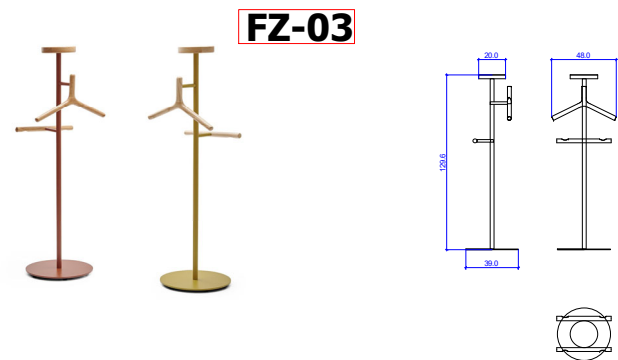

**FZ-03**

DU101 - LITO ASLIK

**4 piece**

Metal Series

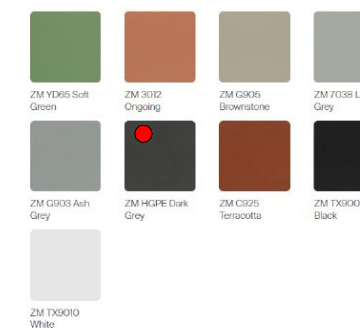

სასტუმრო  
“პარაზრაფი  
თავისუფლების  
მოედანი“

**FZ-04**



BRD8080 - STOR 80-T80

**zivella**  
office furniture

**2 piece**

Melamine Series

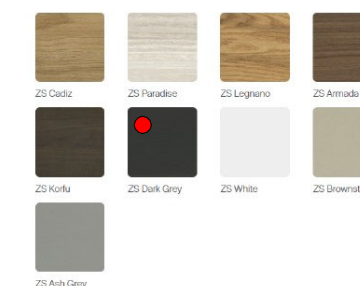

ნაკვეთის მისაგართი  
და საკადასტრო კოდი  
თბილისი, ლალო  
გულიაშვილის ქუჩა N2  
ს/კ 01.15.04.026.012

**FZ-05**

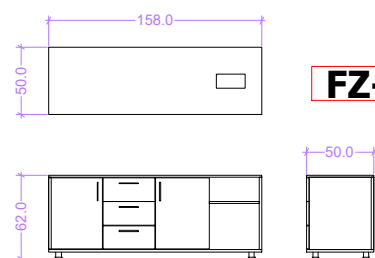

**FZ-05-1**

BTE16050LO (Sol) - DEMO-ŞEF ETAJER

**zivella**  
office furniture

**1 piece**

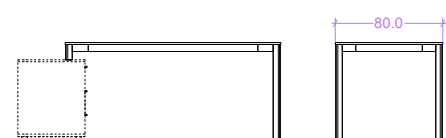
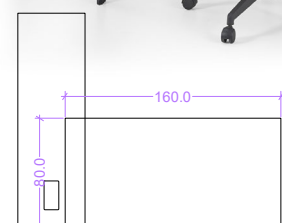

DM80160E - DEMO-ŞEF MASA

**zivella**  
office furniture

ნახაზის დასახელება:

ავეჯის  
საეტიფიკაცია

Metal Series

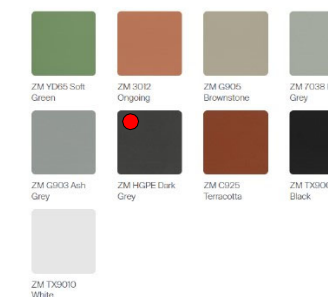

Melamine Series



A3

ფურცელი N-15  
2024 წელი



**FZ-06**

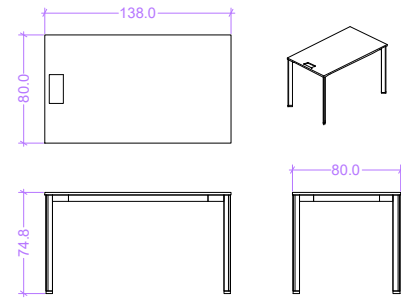

DM80140 - DEMO-ŞEF MASA



**12 piece**

Metal Series

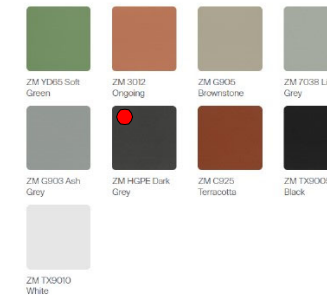

Melamine Series

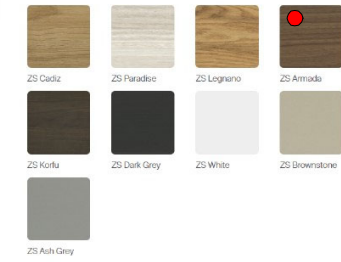

სასტუმრო  
“პარაზრაფი  
თავისუფლების  
მოედანი“

ნაკვეთის მისაგარეო  
და საკადასტრო კოდი  
თბილისი, ლალო  
გუდიაშვილის ქუჩა N2  
ს/კ 01.15.04.026.012

**FZ-07**

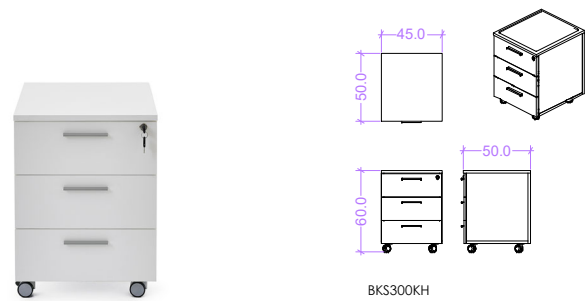

BKS300KH



**12 piece**

Melamine Series

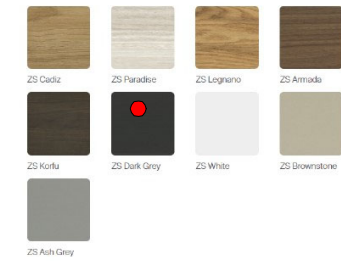

**FZ-08**

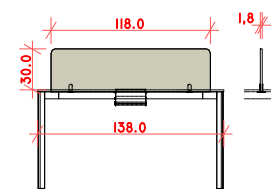

SPA140 - SEPERATÖR



**6 piece**

FR York Series

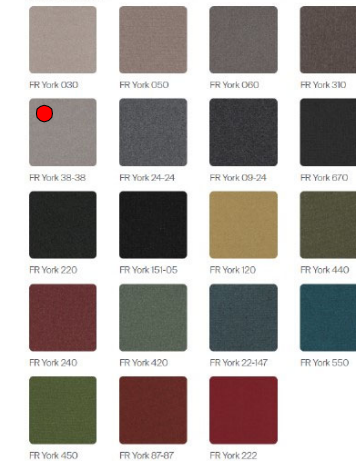

ნახაზის დასახელება:

ავეჯის  
საეჭიფიკასია

A3

ფურცელი N-16  
2024 წელი





**CHZ-01**

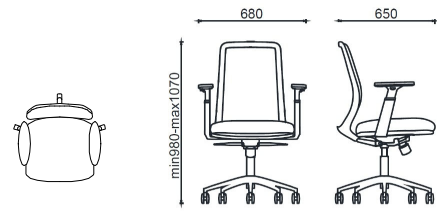

BRK49211S - EVA-S ÇALIŞMA SİYAHI Plastik Ayak-Tiř Mekanizma-Bel destekli  
BRK49221S - EVA-S ÇALIŞMA SİYAHI Alm. Ayak-Tiř Mekanizma-Bel destekli

**11 piece**

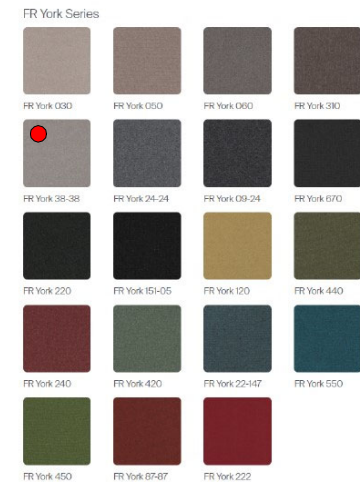

სასტუმრო  
“პარაზრაფი  
თავისუფლების  
მოედანი“

ნაკვეთის მისაგარეო  
და საკადასტრო კოდი  
თბილისი, ლალო  
გულიაშვილის ქუჩა N2  
ს/კ 01.15.04.026.012



**CHZ-02**

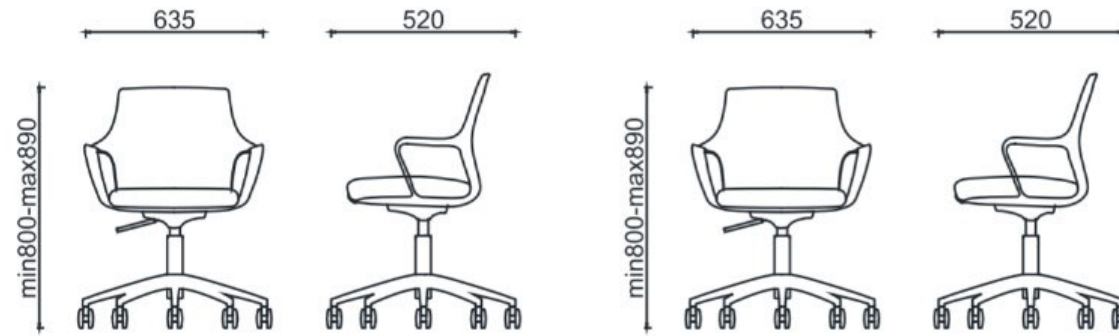

BRK49110S - FLAT OFFICE BLACK(Plastic Leg)  
BRK49120S - FLAT OFFICE BLACK(Metal Leg)

BRK49110B - FLAT OFFICE WHITE(Plastic Leg)  
BRK49120B - FLAT OFFICE WHITE(Metal Leg)

**1 piece**

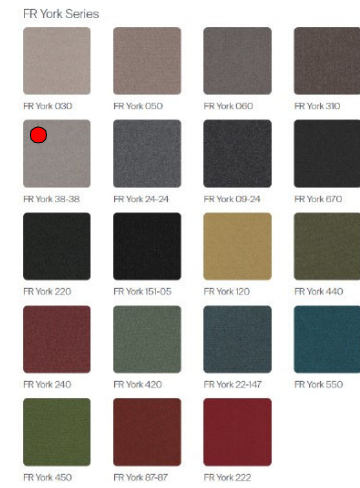

**CHZ-03**

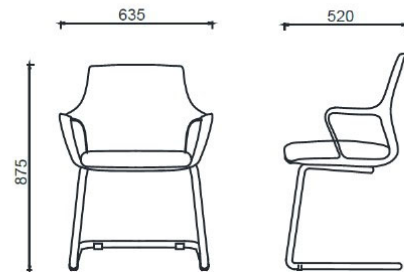

BRK49210S - FLAT GUEST BLACK U LEG (Static)  
BRK49210B - FLAT GUEST WHITE U LEG (Static)  
BRK49220S - FLAT GUEST BLACK U LEG (Chrome)  
BRK49220B - FLAT GUEST WHITE U LEG (Chrome)

**9 piece**



ნახაზის დასახელება:

ავეჯის  
საეტიფიკაციო



**CHZ-04**

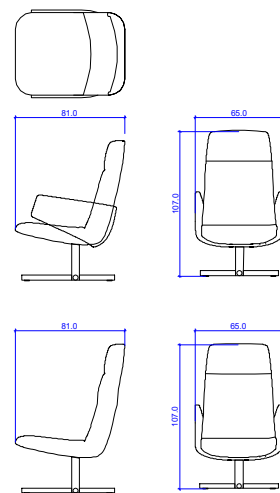

Sarm Armchair

**8 piece**



A3

ფურცელი N-17  
2024 წელი





სასტუმრო  
 “პარაგრაფი  
 თავისუფლების  
 მოედანი“

ნაკვეთის მისამართი  
 და საკადასტრო კოდი  
 თბილისი, ლალო  
 გულიაშვილის ქუჩა N2  
 ს/კ 01.15.04.026.012

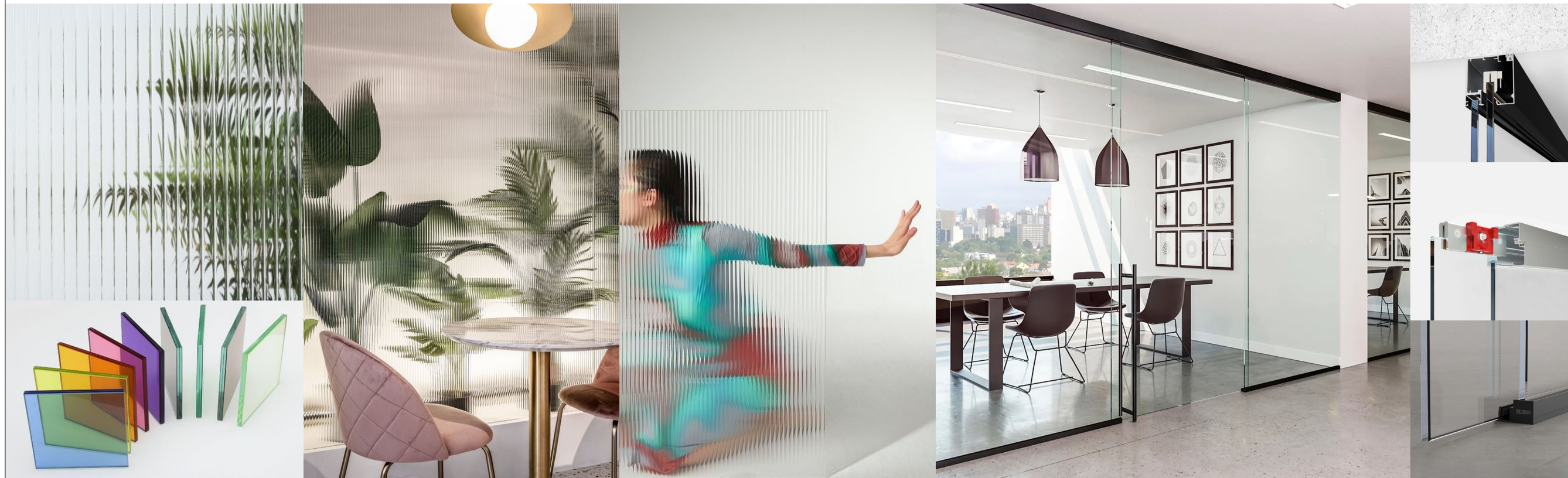

ნახაზის დასახელება:

შემოთავაზებული  
 კონსტრუქცია და  
 დამკრატული  
 ელემენტები



A3

ფურცელი N-18  
 2024 წელი





STRELIZIA, HOWEA PALM, SANSIVIERIA, MONSTERA, FIGUS,  
ELASTICA, ARECA PALM, FIGUS LYRATA

სასტუმრო  
“პარაგრაფი  
თავისუფლების  
მოედანი“

ნაკვეთის მისამართი  
და საკადასტრო კოდი  
თბილისი, ლადო  
გულიაშვილის ქუჩა N2  
ს/კ 01.15.04.026.012



ნახაზის დასახელება:

შემოთავაზებული  
კონსტრუქცია და  
დეკორატიული  
ელემენტები

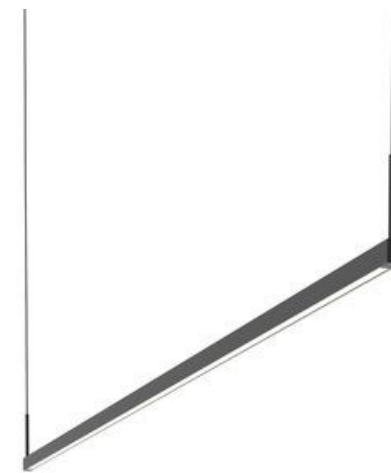
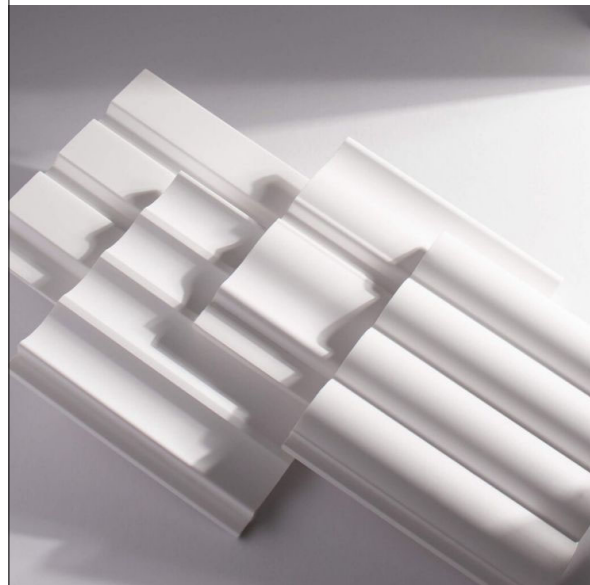

A3

ფურცელი N-19  
2024 წელი



**პირობითი აღნიშვნები**

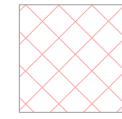

სადემონტაჟო იატაკი და მჭიმბი - 113.75 მ<sup>2</sup>  
სადემონტაჟო არმსტრონგის ჭერი - 113.75 მ<sup>2</sup>

სასტუმრო  
“პარაზრაფი  
თავისუფლების  
მოედანი“

ნაკვეთის მისამართი  
და საკადასტრო კოდი  
თბილისი, ლალო  
გულიაშვილის ქუჩა N2  
ს/კ 01.15.04.026.012

**113.75 m<sup>2</sup>**

სანათების, ელ. გავანილოების ნაწილობრივი  
დემონტაჟი, კლინტუსის და გალიჩის  
დემონტაჟი, კედლის ქაღალდისა და საღებავის  
დემონტაჟი, არმსტრონგის ჭერის და ჭერზე  
დამყობილი თავსპირგმუყაოს ჩანართების  
დემონტირება, საფარდის დემონტაჟი, არსებული  
შესასვლელი კარის დემონტაჟი, არსებული  
სისტემების გადაკეთება და მოწვევა.

ნახაზის დასახელება:

**სადემონტაჟო  
გეგმა**

A3

**122.0 M<sup>2</sup>**

ფართობთან და ზომებთან მიმართებაში დასახვევია 5-10% სხვაობა

ფურცელი N-20  
2024 წელი

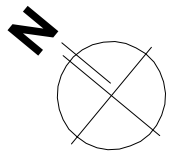

B/16

C/1

C/2

C/3



**პირობითი აღნიშვნები**

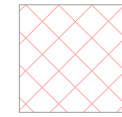

სადემონტაჟო იატაკი და მჭიმბი - 113.75 მ<sup>2</sup>  
სადემონტაჟო არმსტრონგის ჭერი - 113.75 მ<sup>2</sup>

სასტუმრო  
“პარაზრაფი  
თავისუფლების  
მოედანი“

ნაკვეთის მისამართი  
და საკადასტრო კოდი  
თბილისი, ლალო  
გულიაშვილის ქუჩა N2  
ს/კ 01.15.04.026.012

ნახაზის დასახელება:

სამონტაჟო  
გეგმა

A3

ფურცელი N-21  
2024 წელი

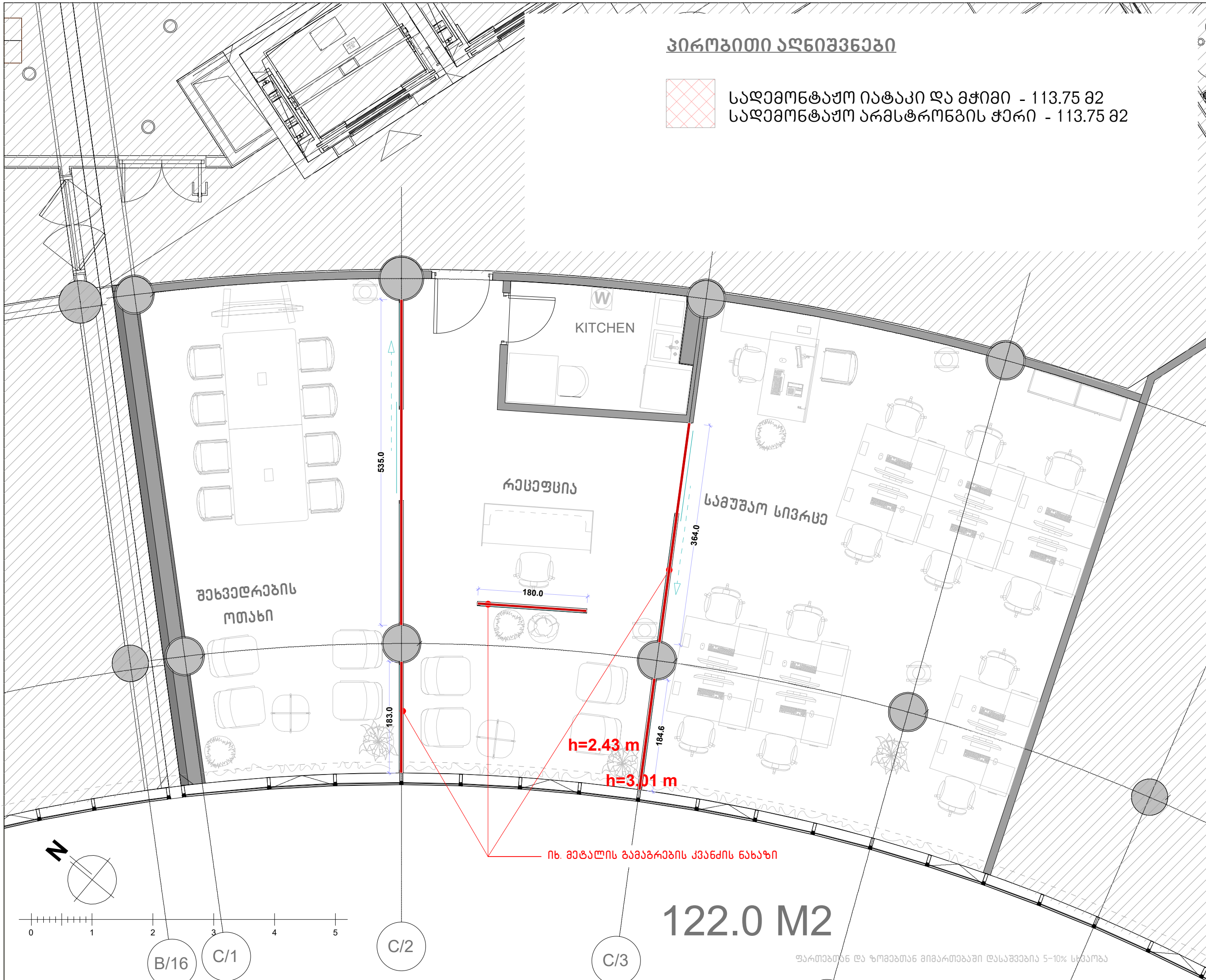

122.0 M<sup>2</sup>

ფართობთან და ზომებთან მიმართებაში დასახელებია 5-10% სხვაობა



**ვიტრაჟის საფარის მოწყობის ტიპური კვანძი**

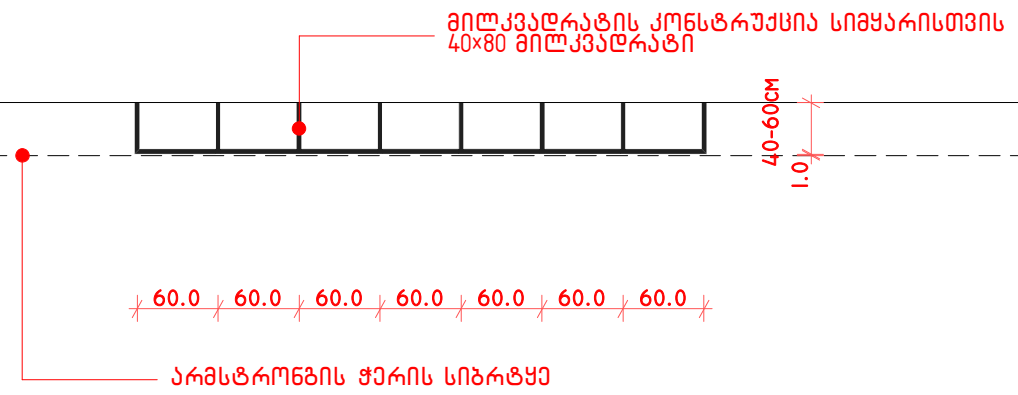

სასტუმრო  
“პარაბრაფი  
თავისუფლების  
მოედანი“

ნაკვეთის მისამართი  
და საკადასტრო კოდი  
თბილისი, ლადო

გუდიაშვილის ქუჩა N2  
ს/კ 01.15.04.026.012

**ლითონის მილკვადრატის ბეტონის  
ჭერზე მიმარბის არასამაგალითო  
სადემონსტრაციო ფოტოსურათი**

**KLEIN მოსრიალე კარის მექანიზმის მიმარბის კვანძი 1**

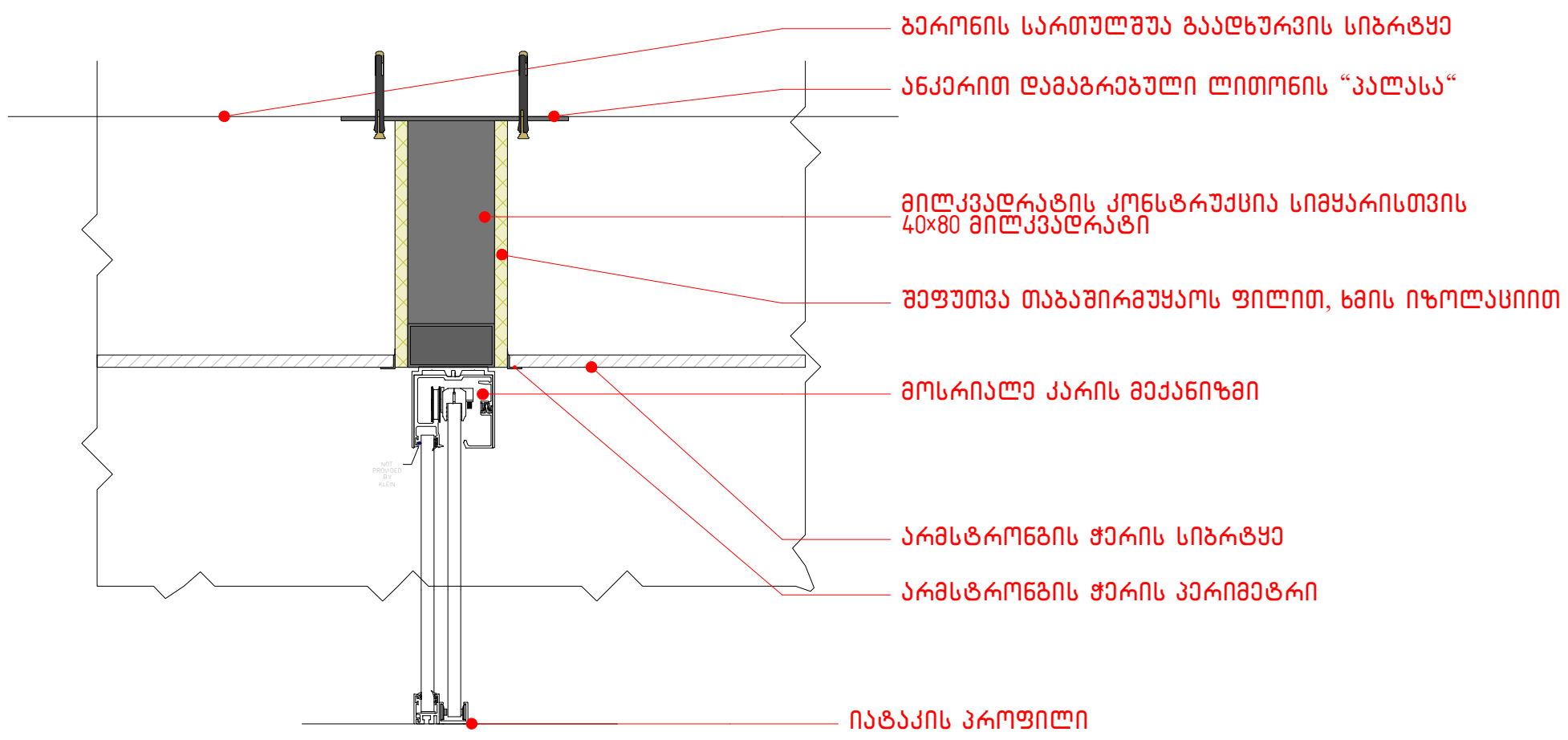

ნახაზის დასახელება:

სიყვარის  
მოწყობის კვანძი

A3

შენიშვნა:

\* მილკვადრატით გაამარბის მოწყობის შემდეგ ლითონის დეტალებზე უნდა დამუშავდეს ანტიკოროზიული ხსნარით

ფურცელი N-22  
2024 წელი



**პირობითი აღნიშვნები**

N1 კერამოგრანიტის ფილა არსებული - 5.86 მ<sup>2</sup>  
60X60

N2 რბილი იატაკი - 113.75 მ<sup>2</sup>  
50X50სმ

**შენიშვნა: მოხდეს დანაკარგის სახით 10% მასალის დამატება**

სასტუმრო  
“პარაგრაფი  
თავისუფლების  
მოედანი“

ნაკვეთის მისამართი  
და საკადასტრო კოდი  
თბილისი, ლალო  
გულიაშვილის ქუჩა N2  
ს/კ 01.15.04.026.012

ნახაზის დასახელება:

იატაკის  
მოწყობის გეგმა

A3

ფურცელი N-23  
2024 წელი

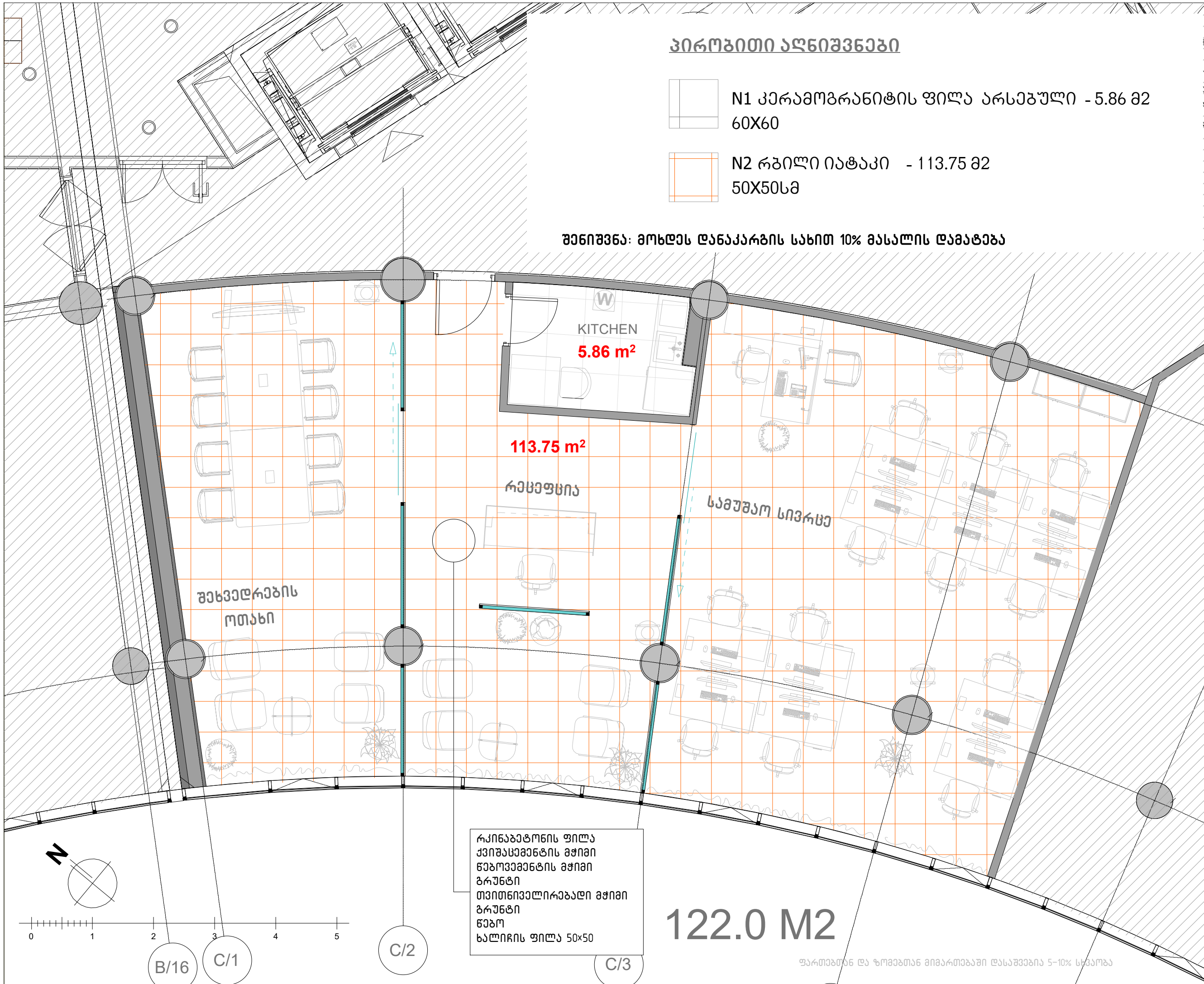

KITCHEN  
5.86 m<sup>2</sup>

113.75 m<sup>2</sup>

რეცეფსია

სამუშაო სივრცე

შეხვედრების  
ოთახი

რკინაბეტონის ფილა  
ქვიზასეპენტის მჭიმი  
ნაბრუნავების მჭიმი  
ბრუნავი  
თვითნებური რეაბილიტაციის  
ბრუნავი  
ნაბრუნავი  
ხალიჩის ფილა 50x50

122.0 M<sup>2</sup>

ფართობთან და ზომებთან მიმართებაში დასახელებია 5-10% სხვაობა





# 20

## IN-GROOVE

CONSTRUCTION STRUCTURE STRUCTUR	Tufted 1/10" Loop Tufted 1/10" Bouclé Gefügte 1/10" Schlinge Gefügte 1/10" Looprol	FIRE RESISTANCE COMPTÉMENT AU FEU BRENNVERHALTEN BRANDGEDRAG	EN 13501-1 B <sub>1</sub> s1
PILE MATERIAL COUCHE D'USURE POLYMATERIAAL POOLMATERIAAL	100% PA 6 Aquilon	FARTNESS TO LIGHT SOLIDITE A LA LUMIERE LICHTECHTIGHEIT LICHTECHTIGHEID	ISO 105-002 2.7
SECONDARY BACKING DOSSIER RÜCKENAUSSATTUNG RUG	back2back: standard carpet tile backing with minimum 70% post-industrial recycled content	RUBBING FASTNESS SOLIDITE AU FROTTEMENT REIBECHTIGHEIT WRIJFECHEID	EN ISO 105-X12 ≥ 4
TOTAL WEIGHT POIDS TOTAL GESAMTGEWICHT TOTAAL GEWICHT	Ca. 4.700 g/m <sup>2</sup> Ca. 138,7 oz./yd <sup>2</sup>	COLOUR FASTNESS TO WATER SOLIDITE A L'EAU WASSERECHEIT WATERECHEID	EN ISO 105-E01 ≥ 4
PILE WEIGHT POIDS DU VELOURS POLNENGEWICHT POOLGEWICHT	Ca. 740 g/m <sup>2</sup> Ca. 21,8 oz./yd <sup>2</sup>	THERMAL RESISTANCE RESISTANCE THERMIQUE WÄRMEDURCHLAUFWIDERSTAND WÄRMEDOORLAATVEERSTAND	ISO 8302 0,050 m <sup>2</sup> KW
PILE ABOVE BACKING POIDS DE VELOURS UTILE POLNUTZSCHICHTGEWICHT NUTTKO POOLGEWICHT	Ca. 460 g/m <sup>2</sup> Ca. 13,6 oz./yd <sup>2</sup>	IMPACT NOISE RATING ISOLATION PHONIQUE TRITTSCHALLVERBESSERUNGSWERT GELUIDSISOLATIE	ISO 10140 ΔL <sub>w</sub> 22 dB
TOTAL HEIGHT ÉPAISSEUR TOTALE GESAMTDICKE TOTALE DIKTE	Ca. 7,2 mm Ca. 0,28"	SOUND ABSORPTION ABSORPTION PHONIQUE SCHALLABSORPTIONSGRAD GELUIDSABSORPTIE	ISO 364 α <sub>w</sub> 0,15 Hz 125 250 500 1000 2000 4000 α <sub>w</sub> 0,01 0,04 0,05 0,18 0,25 0,32
PILE HEIGHT ÉPISSEUR DU VELOURS POLDICKE POOLDICKE	Ca. 3,6 mm Ca. 0,14"	PERMANENT ANTISTATIC ANTISTATIQUE PERMANENT PERMANENT ANTISTATISCH PERMANENT ANTISTATISCH	ISO 6350 ≤ 2 kV
PILE DENSITY DENSITE DU VELOURS POLRICHTE POOLRICHTHEID	Ca. 0,127 g/cm <sup>3</sup> Ca. 3,429 oz./yd <sup>3</sup>	TRANSVERSAL RESISTANCE RESISTANCE TRANSVERSALE DURCHGANGSWIDERSTAND DOORGANGSVEERSTAND	ISO/DIS 10965 ≤ 1 x 10 <sup>6</sup> Ohm
TUFT DENSITY NOMBRE DE TOUPES NOPPENZAHL AANTAL PUNTEN	Ca. 167.700 m <sup>2</sup> Ca. 146,217 /yd <sup>2</sup>	SIZE & PACKING DIMENSION & EMBALLAGE ABMESSUNG & VERPACKUNG AFMETINGEN & VERPAKKING	50 cm x 50 cm box: 5m <sup>2</sup> pallet: 20 boxes
CLASSIFICATION CLASSÉMENT KLASSIFIKATION CLASSIFICATIE	EN 1307 33+122	NUMBER OF COLOURS NOMBRE DE COULEURS ANZAHL DER FARBEN AANTAL KLEUREN	7
CASTOR CHAIR SUITABILITY EMPLOI CHAISE A ROULETTES STUHLNUTZUNG ROLSTOELGESCHIKTHEID	EN 985 A: continuous use	DIMENSIONAL STABILITY STABILITE DIMENSIONNELLE DIMENSIONELLE STABILITEIT	EN 896 max. 0,2 %

modulyss  
Zentrale/Headoffice 21  
B 5240 Zulp  
T +32 (0)32 80 80 80  
F +32 (0)32 80 82 00  
info@modulyss.com  
www.modulyss.com

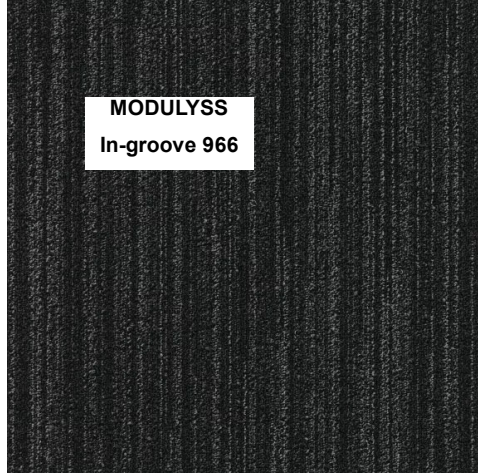
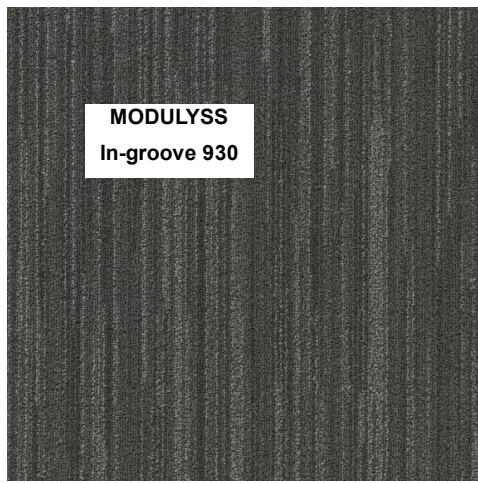

სასტუმრო  
“პარკბრაუნი  
თავისუფლების  
მოედანი“

ნაკვეთის მისაგარეო  
და საკადასტრო კოლონი  
თბილისი, ლალო  
გულნაზვილის ქუჩა N2  
ს/კ 01.15.04.026.012

### Standart size floor tiles 50X50cm



## In-groove

In-groove has been developed to trap and lock dirt, preventing it from being spread around. It's made with an especially thick yarn with a grid structure that captures and retains dirt, making In-groove ideal for heavily trod areas such as entrance halls and corridors.

Order sample ↓ Info & downloads +

Available colours

Quick ship colour Read more



თვითნებელი რეზაბლი იატაკის მჭიმო  
-პარკეტის, ლამინატის მომზადება  
FIXA monofloor 100-C35

ნახაზის დასახელება:  
იატაკის  
საეჭიფიკაციო

A3  
ფურცელი N-24  
2024 წელი



**პირობითი აღნიშვნები**

- N1 თანაბრბრუნადი ფილა არსებული - 5.86 მ<sup>2</sup>
- N2 არმსტრონგის ფილა არსებული - 113.75 მ<sup>2</sup> 60X60სმ
- სისტემის ცხაური არსებული 60X60სმ

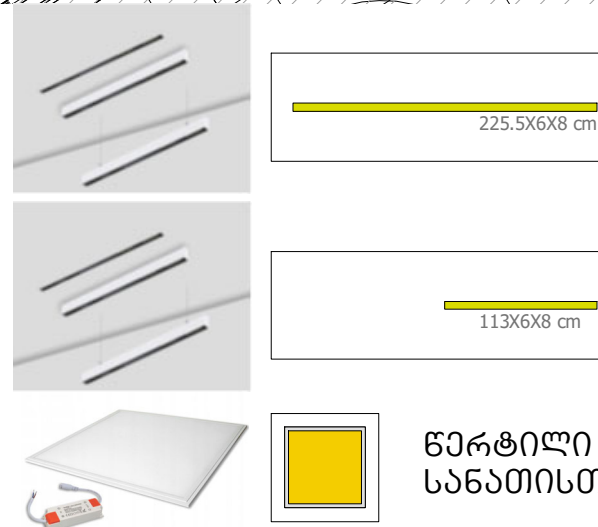

წერტილი ქვედა მონტაჟის ბრძივი სანათისთვის - 9 ცალი

წერტილი ქვედა მონტაჟის ბრძივი სანათისთვის - 3 ცალი

წერტილი არლსტრონგის ტიპის LED სანათისთვის - 2 ცალი

სასტუმრო  
"პარაზრაფი  
თავისუფლების  
მოედანი"

ნაკვეთის მისამართი  
და საკადასტრო კოდი  
თბილისი, ლალო  
გულიაშვილის ქუჩა N2  
ს/კ 01.15.04.026.012

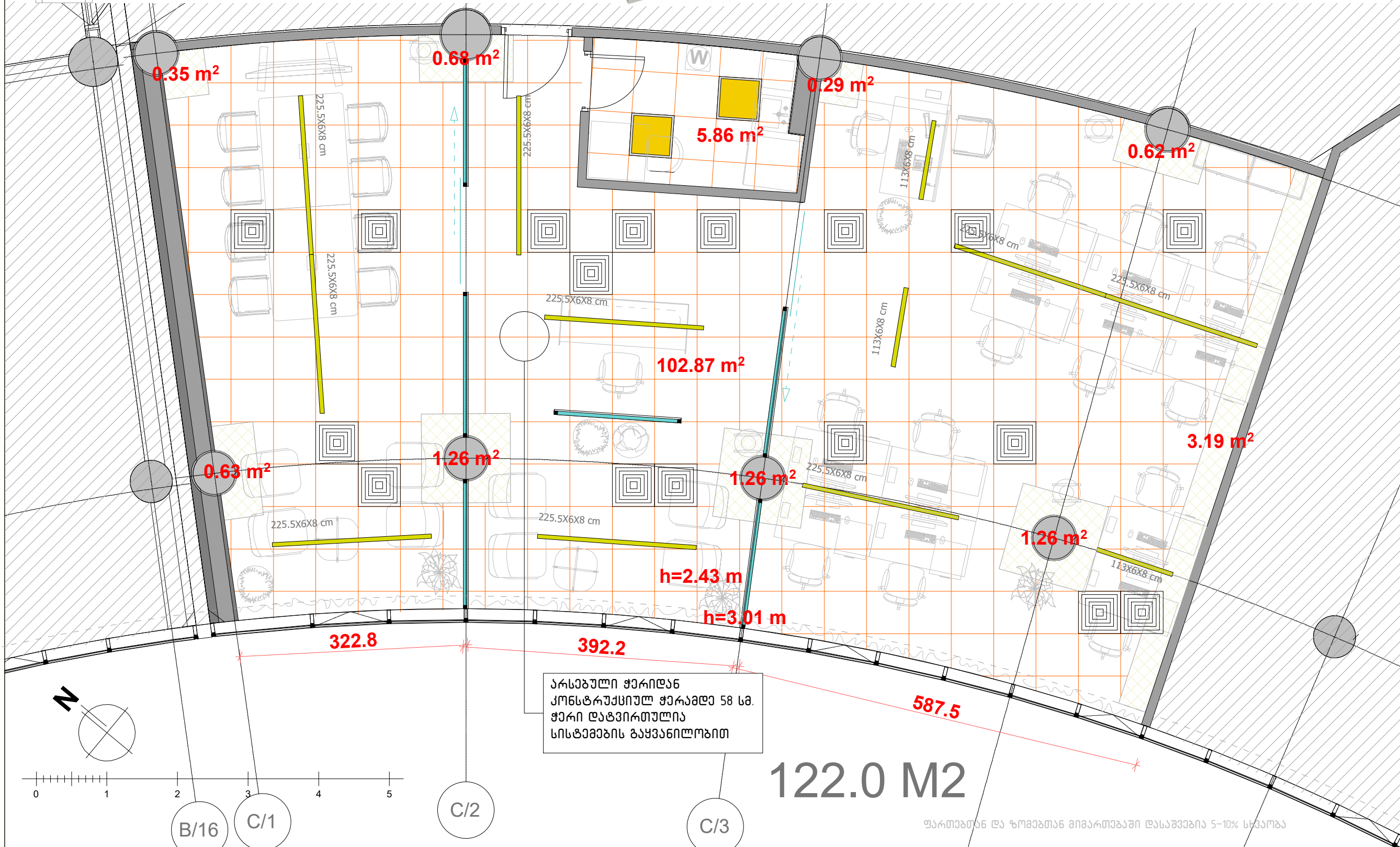

ნახაზის დასახელება:

ჭერის მოწყობის  
გეგმა

A3

ფურცელი N-25  
2024 წელი

ფართობთან და ზომებთან მიმართებაში დასახვეპია 5-10% სხვაობა







**პირობითი აღნიშვნები**

- C** - ძველის კაბელი (UTP კაბელი)
- USB** - იუ ეს ბი სოქეტი
- E** - ელექტრო როზეტი
- TV** - ტელევიზორი
- G** - ცენტრალური ფარი
- Wi-Fi** - ინტ. გამავრცელებელი
- HDMI** - HDMI კაბელი
- R** - რეპი
- P** - ჩამრთველ-ამომრთველი

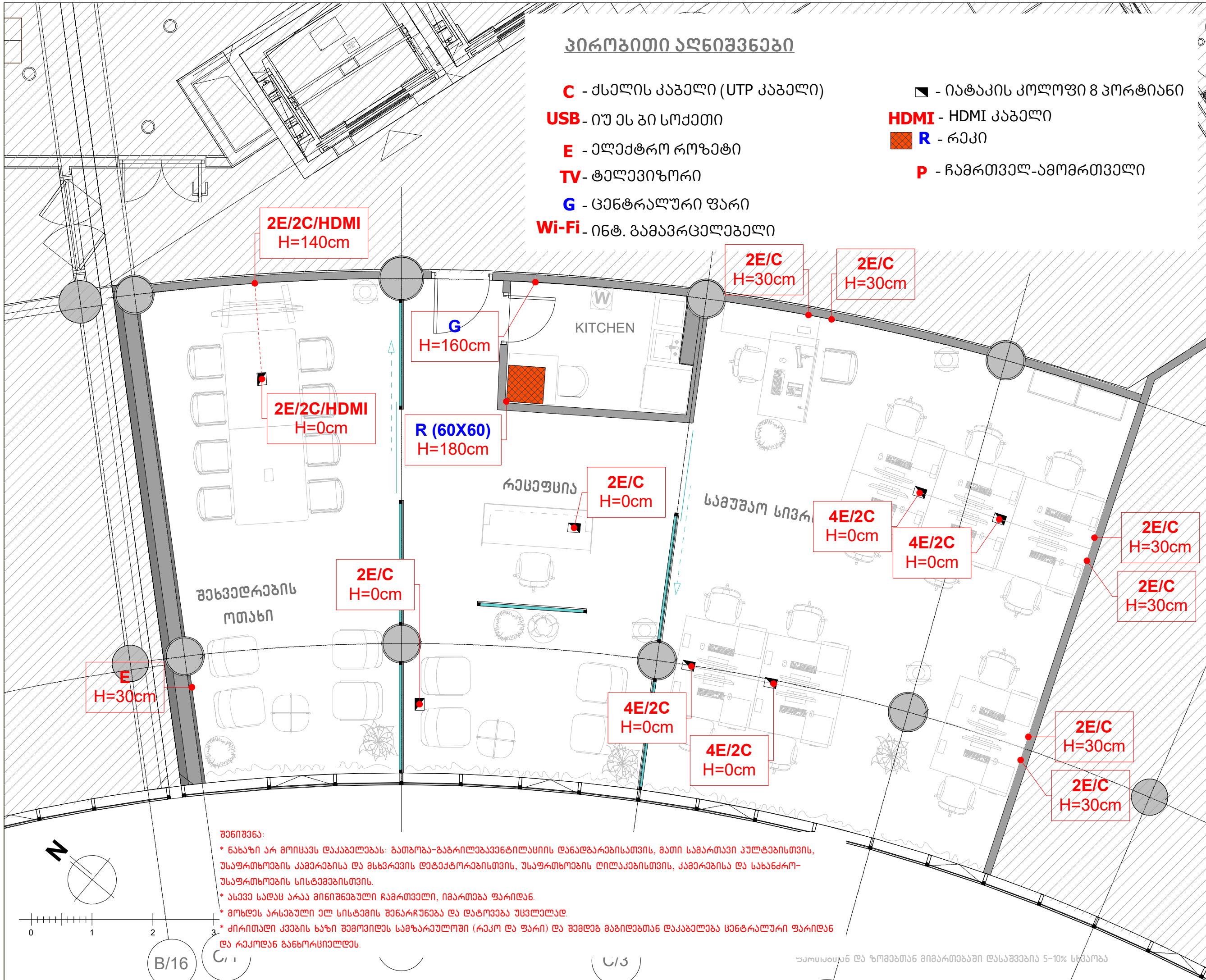

სასტუმრო  
“პარაზრაფი  
თავისუფლების  
მოედანი“

ნაკვეთის მისამართი  
და საკადასტრო კოდი  
თბილისი, ლალო  
გულიაშვილის ქუჩა N2  
ს/კ 01.15.04.026.012

ნახაზის დასახელება:

ელექტრომის  
სქემა

A3

ფურცელი N-27  
2024 წელი

**შენიშვნა:**

- \* ნახაზი არ მოიცავს დაკავალბას: გათვობა-გაბრილებავენტილაციის დანადგარებისათვის, მათი საპარათვი კულტებისთვის, უსაფრთხოების კაბერებისა და მსხვრების დებეკტორებისთვის, უსაფრთხოების დილაკებისთვის, კაბერებისა და სახანძრო-უსაფრთხოების სისტემებისთვის.
- \* ასევე სადაც არაა მინიშვებული ჩამრთველი, იმართება ფარიდან.
- \* მოხდეს არსებული ელ სისტემის შენარჩუნება და დატოვება უსვლულად.
- \* ძირითადი კვების ხაზი შემოვიდეს სამზარეულოში (რეკო და ფარი) და შემდეგ მავიღებთან დაკავალბება ცენტრალური ფარიდან და რეკოდან განხორციელდეს.

შარსისთვის და ზომებთან მიმართებაში დასახვებია 5-10% სხვაობა



# Berker Q.1

The Berker Q.1 has not only an unmistakably velvety surface, but also exceptional aesthetic appeal thanks to its smooth profile, flat switch angle and rounded outline. Its excellent design features make it a true all-rounder when it comes to possible areas of use.



# Berker Q.3

Life in colour – the Berker B.3 offers a whole pallet of colour variations for the surrounds and rockers, which can be mixed and matched in custom combinations. It depends entirely on your preferences, tastes and room style.



WHITE

Plastic, velvety lacquered



ANHTRACITE

Plastic, velvety lacquered



# PL-E410PEUA-EU



Part number	Product picture	Description	Pricelist (USD)	End-user discount (USD)	End-user price (USD)	Connected Partner buying price (USD)	Connected Partner deal registration buying price (USD)
PL-E410PEUA-EU		<p><b>poEject E410 - with PoE injector</b></p> <p>802.11ac wave2 dual band 2.4 GHz and 5 GHz 2x2 MIMO Access Point, 1.3 Gbps data rate, supported standards 802.11 b/g/n/v/a/c, 1 x Gigabit Ethernet PoE port, PoE-injector included, Cat 5 Ethernet Cable in the box, integrated 4.55 dBi (2.4 GHz)/4.25 dBi (5 GHz) omnidirectional dual-linear antenna, supporting 256 concurrent clients, autonomous controller-less operations ( roaming) or managed mode (Cloud or On-Premises), +25 dBm Tx power, 18 SSBs across 2 radios, WMM, Band steering, Automatic Channel Selection, Mesh tunneling (L2TP/L2GRE/PPPoE), Presence Locating API, Packet capture, Wireless sniffer, WiFi analyzer, ACL/DNS-ACL, temperature range 0°C to +50°C, 5 year limited Lifetime warranty</p>	\$255.00	15.00%	\$216.75	\$202.73	\$174.68

WIFI

გუდა-სტანდარტული ჩარჩო-წიანო კლასიში 3

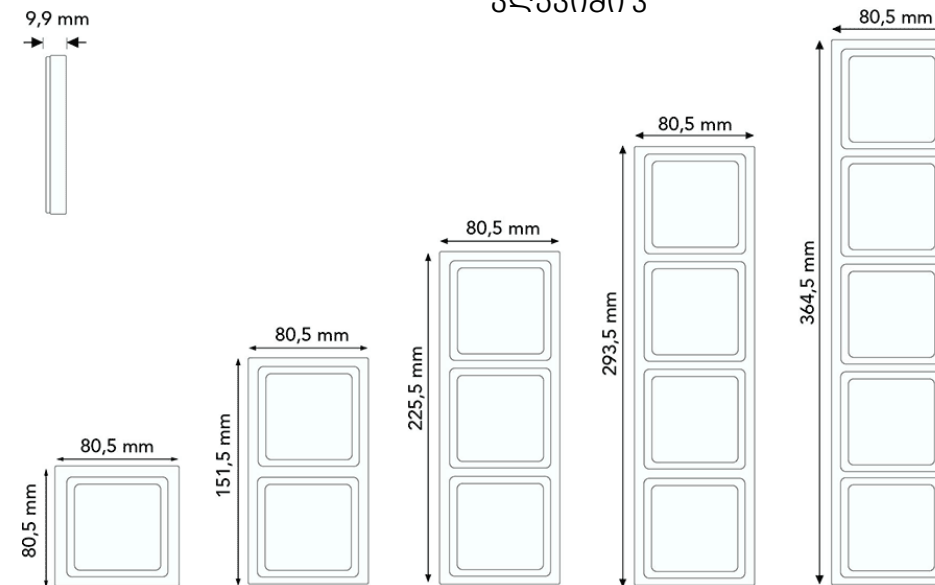

სასტუმრო  
“პარაზრავი  
თავისუფლების  
მოედანი“

ნაკვეთის მისაგართი  
და საკადასტრო კოდი  
თბილისი, ლალო  
გულიაშვილის ქუჩა N2  
ს/კ 01.15.04.026.012

ნახაზის დასახელება:

სპეციფიკაცია

შენიშვნა:

ელექტრო ფურნიტურის გადათვლა მოხდას გეგმობაზე სპეციალისტის მხრიდან



პირობითი აღნიშვნები

**GP-01** ინტერიერის გამყოფი მინის ტიხარი

სასტუმრო  
“პარაზრაფი  
თავისუფლების  
მოედანი“

ნაკვეთის მისამართი  
და საკადასტრო კოდი  
თბილისი, ლალო  
გულიაშვილის ქუჩა N2  
ს/კ 01.15.04.026.012

ნახაზის დასახელება:

ვიტრაჟების  
მარკირების  
გეგმა

A3

ფურცელი N-29  
2024 წელი



122.0 M2

ფართობთან და ზომებთან მიმართებაში დასახვეპია 5-10% სხვაობა



ვიტრაჟის განშლა

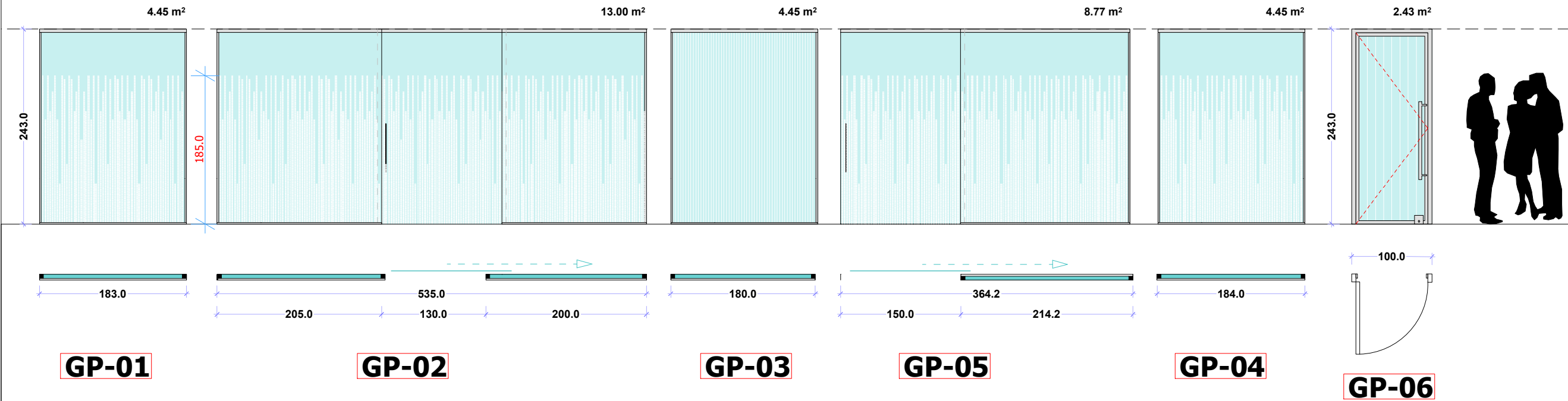

**GP-01**

**GP-02**

**GP-03**

**GP-05**

**GP-04**

**GP-06**

აღწერა:

- \* მომთაში არმსტრონგის ჭირის ქვეშ ჩატანებულ ლითონის კონსტრუქციასა
- \* ალუმინის ჩარჩო თეთრი ლ 9016
- \* 10 მმ ულტრა თეთრი მინა
- \* ანჯამა ვერცხლისფერი დაფარული
- \* სახელური შავი ან ვერცხლისფერი (ნიმუში შეთანხმდა)
- \* მექანიზმი მოსრიალე (klein, rollass+)
- \* მინის დაბურვა ნაწილი სტიკარით მიერთებული ნახტით (დაამონტაჟებელმა მოითხოვოს ვეპტორული ფაილი ნახტის ამოსაჭრელად) და გოფირებული მინის ეფექტის დაბურვა.

სასტუმრო  
“პარაზრაფი  
თავისუფლების  
მოედანი“

ნაკვეთის მისამართი  
და საკადასტრო კოდი  
თბილისი, ლალო  
გულიაშვილის ქუჩა N2  
ს/კ 01.15.04.026.012

ნახაზის დასახელება:

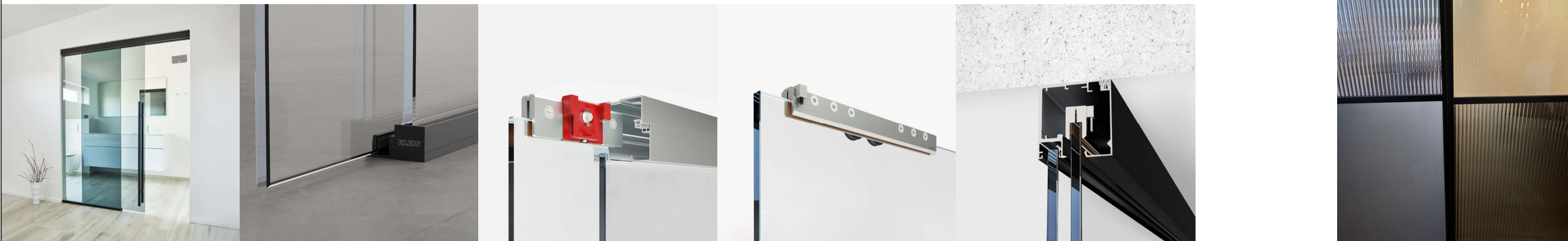

შენიშვნა:

- \* ხედი მოცემულია სათავსოს გარედან
- \* ყველა ზომა გადაამოწმდეს ადგილზე
- \* ნახაზში მოცემულ ზომებსა და ფართობზე დასაშვებია 5% ცდომილება
- \* მოსრიალე მექანიზმი KLEIN შეღებული RAL 9016

შენიშვნა:

\* დასაკრავი ფირი Reeded Glass ვიზუალურ

ვიტრაჟის  
განშლა

A3

ფურცელი N-30  
2024 წელი



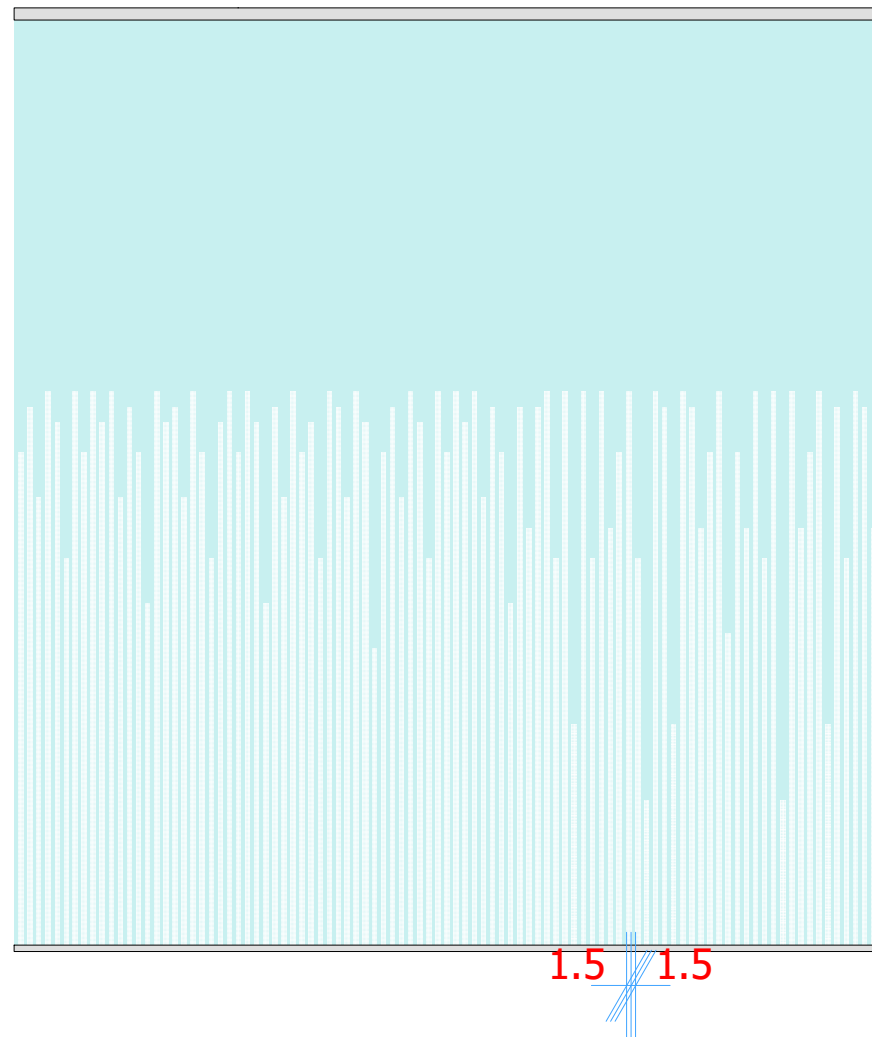

სასტუმრო  
“პარაბრაფი  
თავისუფლების  
მოედანი“

ნაკვეთის მისამართი  
და საკადასტრო კოდი  
თბილისი, ლალო  
გულიაშვილის ქუჩა N2  
ს/კ 01.15.04.026.012

ნახაზის დასახელება:

ვიტრაჟების  
დაბურვის  
ვექტორული  
ფაილი

A3

ფურცელი N-31  
2024 წელი



**პირობითი აღნიშვნები**

- კედელი PVC შესაღვი პანელით
- დეკორატიული ლესვა (Caparol, armareno 700 ან caparol, Metallocryl, Amphibolyn)
- კედელი ინოქსის ტექსტურისანი კომპოზიტური მასალით
- 6 სმ პლინტუსი ვინილის გორტით
- ბუნებრივი ხის საზოვანი პანელები



სასტუმრო  
“პარაზრაფი  
თავისუფლების  
მოედანი“

ნაკვეთის მისამართი  
და საკადასტრო კოდი  
თბილისი, ლალო  
გულიაშვილის ქუჩა N2  
ს/კ 01.15.04.026.012

ნახაზის დასახელება:

მოპირკეთების  
გეგმა

A3

**122.0 M2**

ფართობთან და ზომებთან მიმართებაში დასახვეპია 5-10% სხვაობა

ფურცელი N-32  
2024 წელი



კედლების განვლა

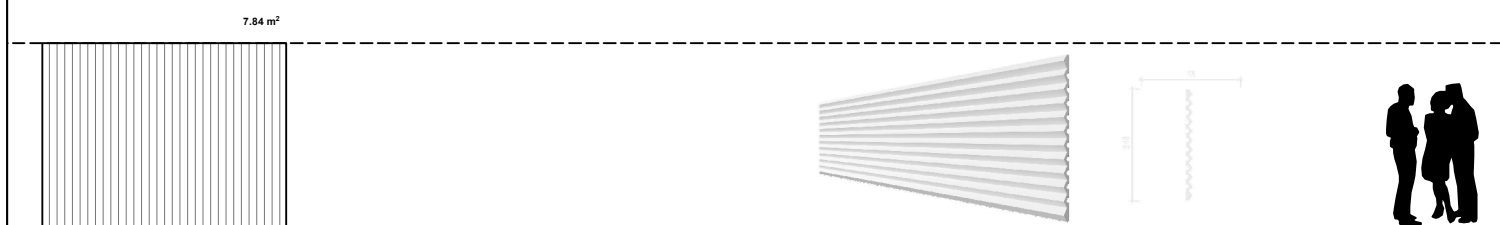
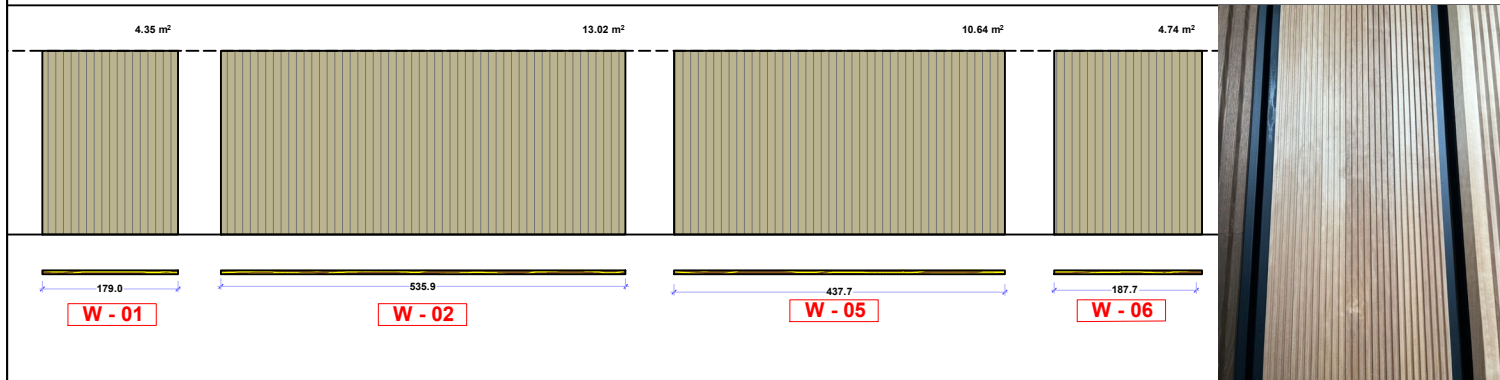

ნახაზის დასახელება:

მოპირკეთების გეგმა

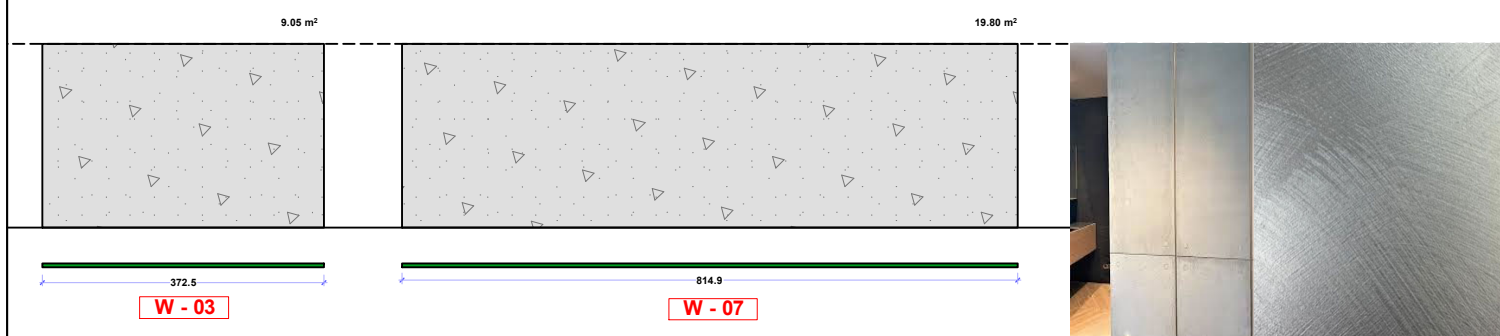

სასტუმრო  
"პარაბრაფი  
თავისუფლების  
მოედანი"

ნაკვეთის მისამართი  
და საკადასტრო კოდი  
თბილისი, ლალო  
ბულივარის ქუჩა N2  
ს/კ 01.15.04.026.012

A3

ფურცელი N-33  
2024 წელი



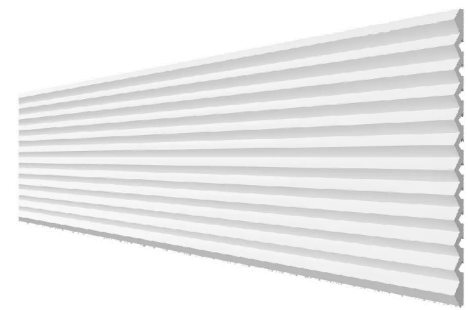

კედელი PVC შესაღვი პანელით

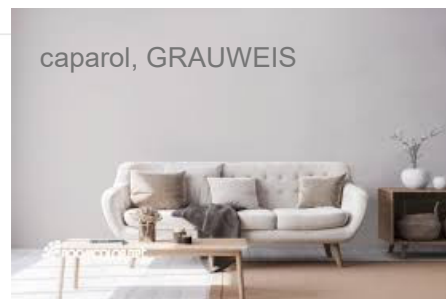

თერმულად დამუშავებული ვერხვის ბუნებრივი ხის მასალა

size:15 X 60 X 3000mm

ბუნებრივი ხის ხაზოვანი პანელები

6 სმ პლინტუსი ვინილის ბორტით

ღრეკადი პლინტუსი

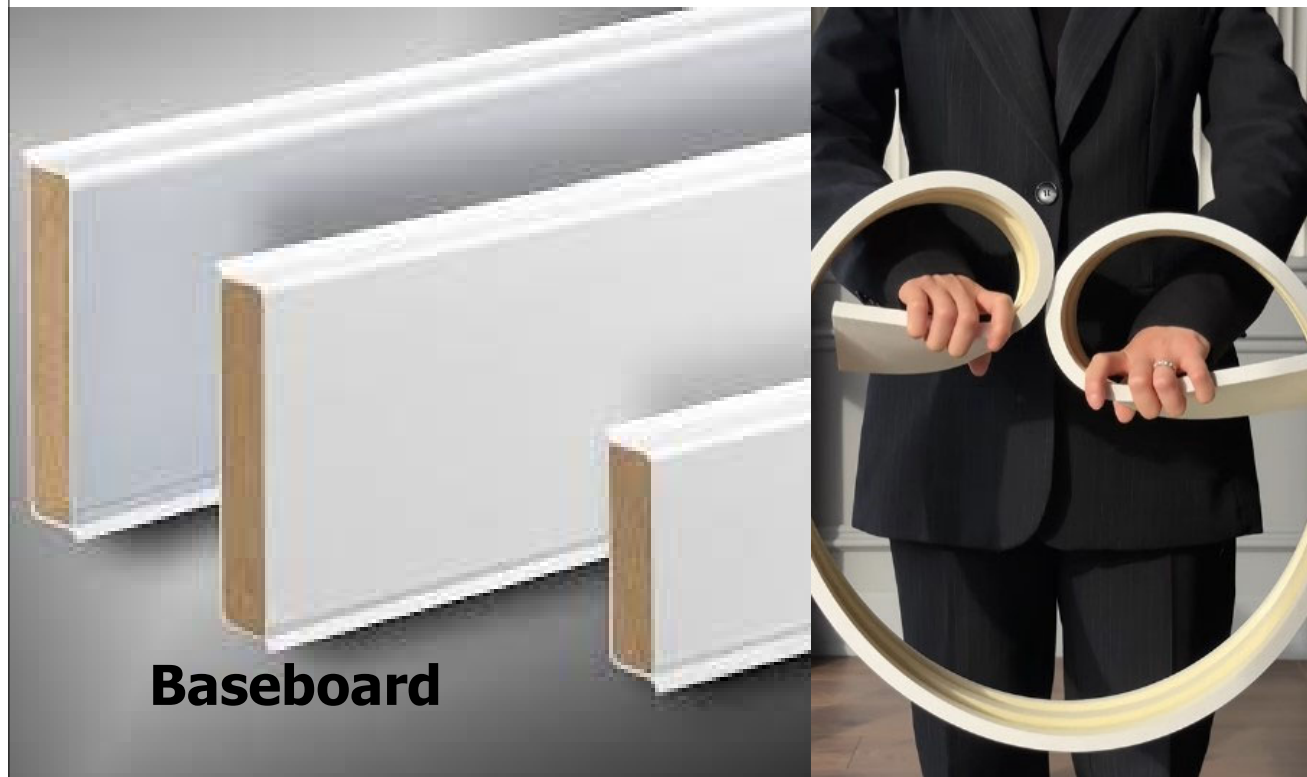

Baseboard

დეკორატიული ლესვა (Caparol, armareno 700 ან caparol, Metallocryl, Amphibolyn)



სასტუმრო  
“პარაზრაფი  
თავისუფლების  
მოედანი“

ნაკვეთის მისამართი  
და საკადასტრო კოდი  
თბილისი, ლალო  
გულიაშვილის ქუჩა N2  
ს/კ 01.15.04.026.012

ნახაზის დასახელება:

სპეციფიკაცია

A3

ფურცელი N-34  
2024 წელი